

프리미엄 기술력으로 완성한 꿈의 주방  
**데이코**

※ 삼성전자의 동의 없이 본 자료를 무단으로 제 3자에게 복제 배포하는 경우 저작권 침해 행위에 해당하여 관련 법령에 따라 처벌될 수 있습니다.

프리미엄 기술력으로 완성한 꿈의 주방

# dacor

## 냉장고



## 인덕션



DT130M977BB

## 컴팩트 오븐



DOB24M977SM



DOC24M977SM

## 식기세척기



DDW24B899B00

T-TYPE 냉장고



DRF427520AP

컬럼 냉장고



DRR24981RAP

컬럼 냉동고



DRZ24981LAP

컬럼 김치냉장고



DRQ24982RAP

와인 셀러



DRW24980RAP





**dacor**

## T-TYPE 냉장고

DRF427520AP

DRF427520APB (블랙 도어)

DRF427520APS (실버 도어)



## 상냉장과 하냉동이 조화롭게 구성된 양상블 냉장고

양상블 냉장고는 고급스러운 전면 스테인리스 소재에 주방 인테리어에 따라 선택할 수 있는 컬러 옵션까지 있어 주방 인테리어와 훌륭한 조화를 이룹니다.

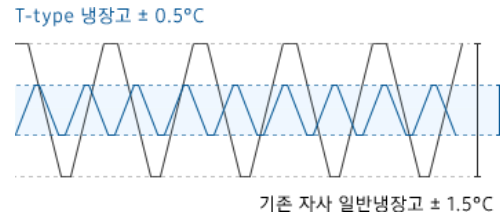

## 미세정온기술

온도 변화를 최소화하여 식재료의 맛과 질감을 처음처럼 신선하게 유지해줍니다.

※ 자사 실험치 기준으로 실사용 환경에 따라 달라질 수 있습니다.

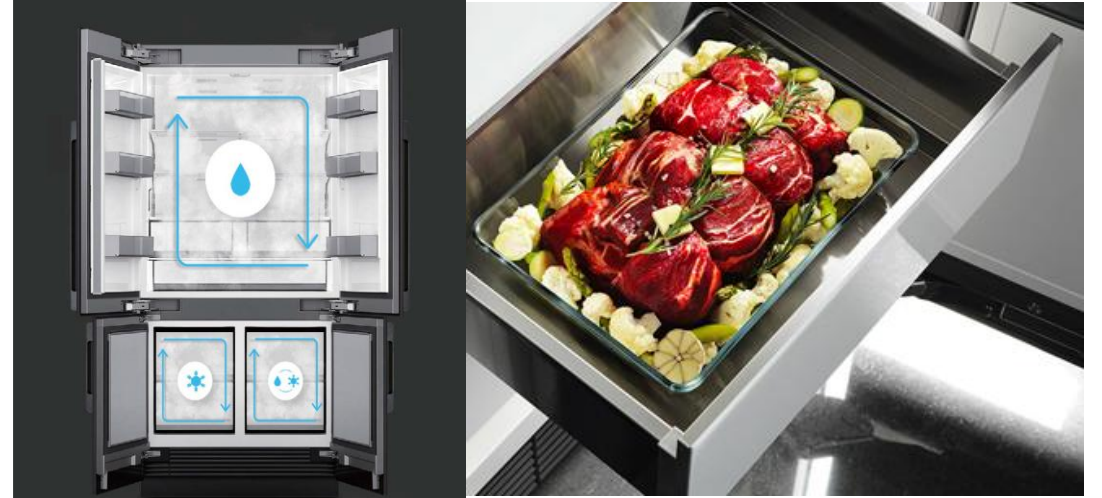

## 트리플 독립냉각

3개의 냉각기로 냉장, 냉동, 변온실 각각의 공간 별로 최적의 온도를 유지해 신선함을 지켜줍니다.



## 듀얼 오토 아이스메이커

얼음 양을 센서로 감지해 일반 얼음과  
칵테일용 얼음 2가지를 자동으로 채워줍니다



## 히든 워터 디스펜서

워터 디스펜서를 냉장고 내부에 설치하여  
깔끔한 외관 디자인을 완성하였습니다.



## 3면 LED 입체 조명

면 LED 입체 조명으로 냉장고 구석까지  
더욱 환하게 볼 수 있습니다.

# 스펙

Model Code		DRF427520AP	
유형		상냉장 하냉동 T-Type	
용량 (L)	냉장 (L)	615 L	
	냉동 (L)	445 L	
	냉동 (L)	78 L	
	참맛냉동 (L)	92 L	
색상/재질		Panel Ready (Modern Graphite, STSS)	
소비전력 (kWh/월)		27.2 kWh/월	
소비등급		3등급	
제품크기(W x H x D)	Door Panel 제외	1,048 X 2,118 X 605 mm	
	Door Panel/설치자재 포함	1,060 X 2,118 X 630 mm	
설치공간 (W*H*D)	(권장)	1,065 X 2,135 X 670 mm	
공통	성능	독립냉각방식	트리플 독립냉각
		컴프레서	듀얼 인버터 컴프레서
외관	기본	디스펜서	Internal Dispenser
		정온냉장	○
기분	냉장	정온냉동	○
		팬트리	Fresh Zone
내부	냉동	핸들 타입	Dacor Modernist (Aluminum)
		디스플레이	Hidden Display (Touch)
스마트	기능	온도 조절	메탈슬림Deco
		메탈쿨링 커버	1 ~ 7 °C
스마트	기능	메탈쿨링 선반	Full Metal Cooling (4면)
			○
스마트	기능	온도 조절	Cheese 3°C, Cold Drinks 1°C, Chill/Meat -1°C
		메탈쿨링 커버	크리스탈 가드
스마트	기능	메탈쿨링 선반	○
			○
스마트	기능	팬트리	LED라이팅
		팬트리 온도	Auto Dual Ice Maker (Cocktail Ice / Standard Ice)
스마트	기능	가드	O(Metal) + Soft Closing
		채소실	Fresh Zone Plus
스마트	기능	탈취기	Freezer, Soft Freezing(-5 °C), Chill/Meat(-1 °C), Cool(2 °C)
		내부조명	○
스마트	기능	접이식 선반	○
		메탈쿨링 도어	LED라이팅
스마트	기능	온도 조절	O(Metal) + Soft Closing
		내부조명	○
스마트	기능	박스	O(Metal) + Soft Closing
		변온실 명칭	3ea
스마트	기능	온도 조절	Remote view Camera
		메탈쿨링 도어	HRM
스마트	기능	내부조명	IQ Kitchen Control
		박스	
스마트	기능	Wi-Fi Embedded Camera	

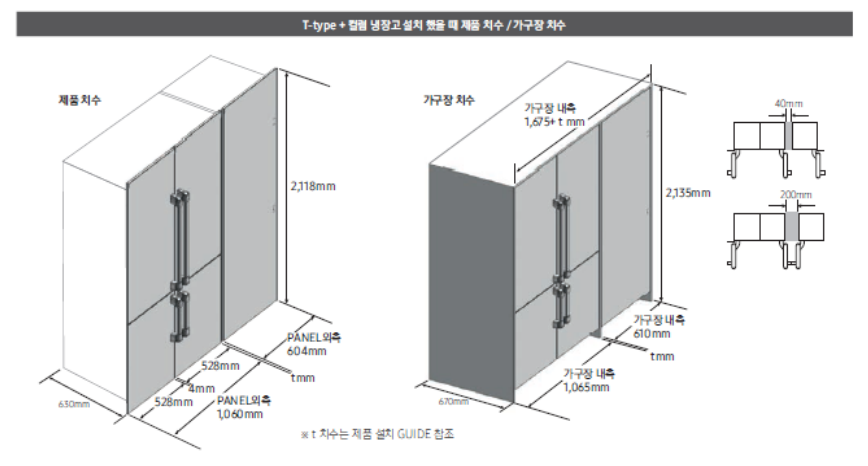
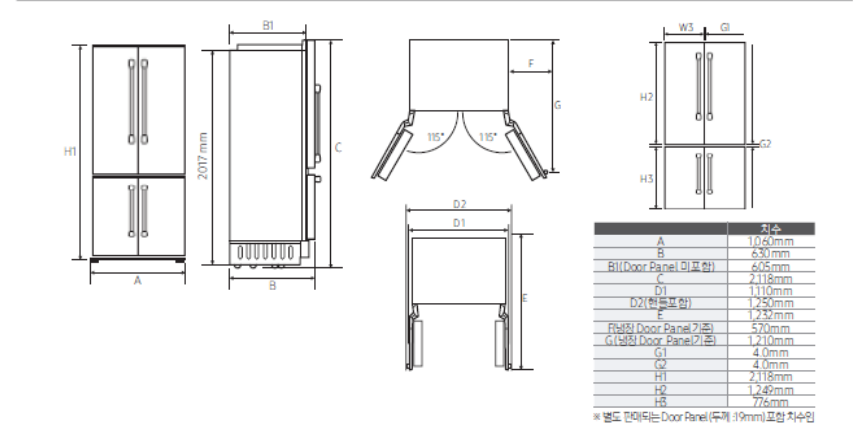
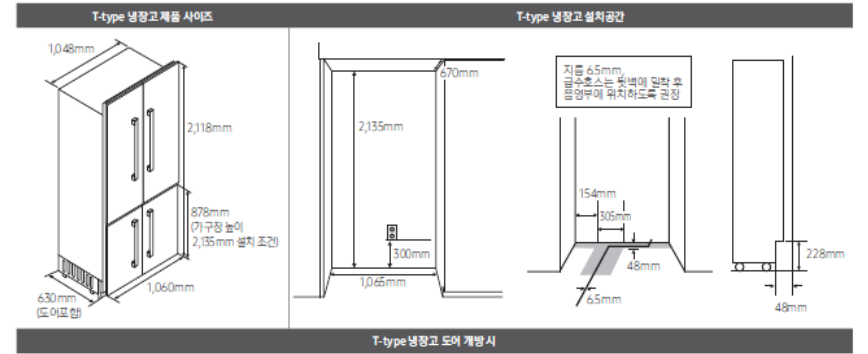

※ 상기 Spec은 변경될 수 있으며, 제품 중량은 제품 구성 및 제조 여건에 따라 달라질 수 있습니다.



**dacor**  
**컬럼 냉장고**

DRR24981RAP  
DRR24981RAPB (블랙도어)  
DRR24981RAPS (실버도어)

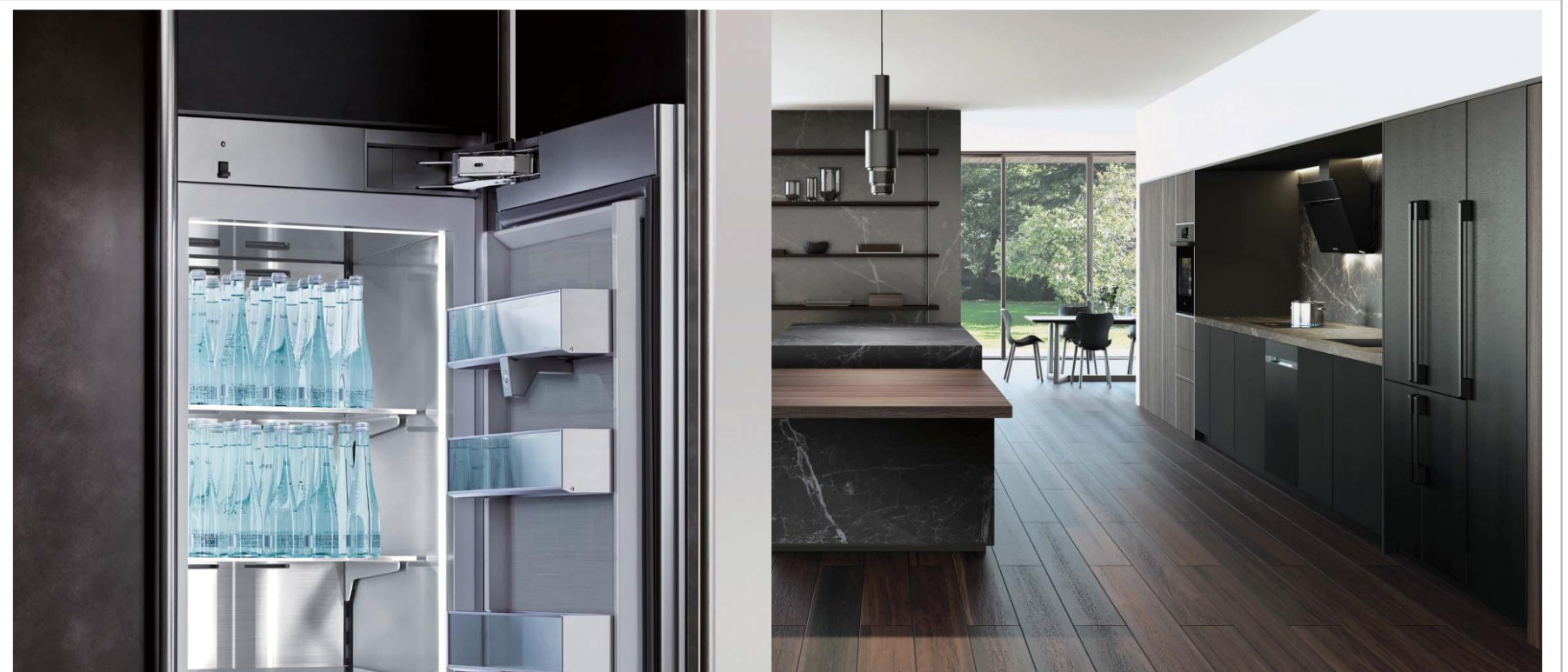

**개별 전문 기능을 갖춘 카덴차 냉장고**

카덴차 냉장고는 식재료별 최적의 온도와 습도 유지로 신선한 보관이 가능하고  
전용 앱을 통해 냉장고 상태를 언제든지 확인 할 수 있습니다.

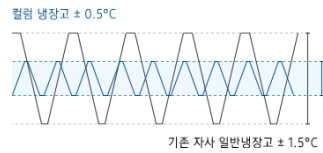

## 미세정온기술

온도 변화를 최소화하여 식재료의 맛과 질감을 처음처럼 신선하게 유지해줍니다.

※자사 시험치 기준으로 실사용 환경에 따라 달라질 수 있습니다.



## 히든 워터 디스펜서

워터 디스펜서를 냉장고 내부에 설치하여 깔끔한 외관 디자인을 완성하였습니다.



## 자동 문열림 기능

도어를 가볍게 누르면 문이 열려 간편하게 문을 열 수 있습니다.

# 스펙

Model Code		DRR24981RAP
유형		Column
힌지 방향		우힌지 (좌핸들)
용량 (L)		373 L
색상/재질		Panel Ready (Modern Graphite, STSS)
소비전력 (kWh/월)		12.8 kWh/월
소비등급		1등급
제품크기(W x H x D)	Door Panel 제외	604 X 2,118 X 605 mm
	Door Panel/설치자재 포함	604 X 2,118 X 630 mm
설치공간 (W*H*D)	(권장)	610 X 2,135 X 670 mm
	냉각방식	멀티냉각
성능	컴프레서	디지털 인버터 컴프레서
	디스펜서	Internal Dispenser
	정온냉장	○
	정온냉동	-
외관	핸들 타입	Dacor Modernist (Aluminum)
	디스플레이	Hidden Display (Touch)
기능	Push to Open door	○
	온도 조절	1 ~ 7 °C
	선반	메탈슬림데코 + 강화유리선반
냉장	팬트리	Fresh Zone O(Metal+Glass) + Soft Closing
	팬트리 온도	Cheese 3°C, Cold Drinks 1°C, Chill/Meat -1°C
	가드	메탈 프레임 가드 4EA
	채소실	O(Metal+Glass) + Soft Closing
	탈취기	활성탄 탈취 필터
	내부조명	3D Lighting+
	김치용기	-
	변온실 명칭	Fresh Zone
변온	온도 조절	Cheese 3°C, Cold Drinks 1°C, Chill/Meat -1°C
	박스	O(Metal+Glass) + Soft Closing
스마트	Wi-Fi Embedded	○
	Camera	2ea
	기능	Remote view Camare HRM IQ Kitchen Control

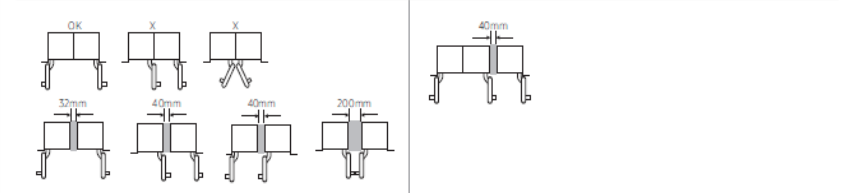
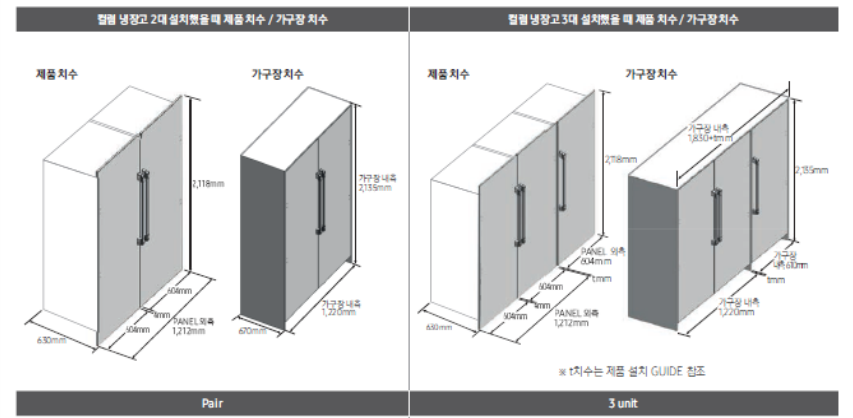
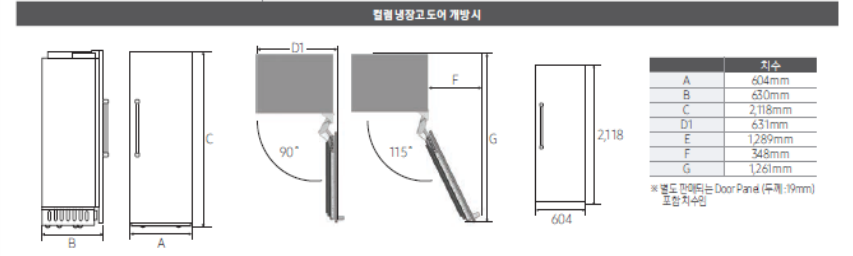
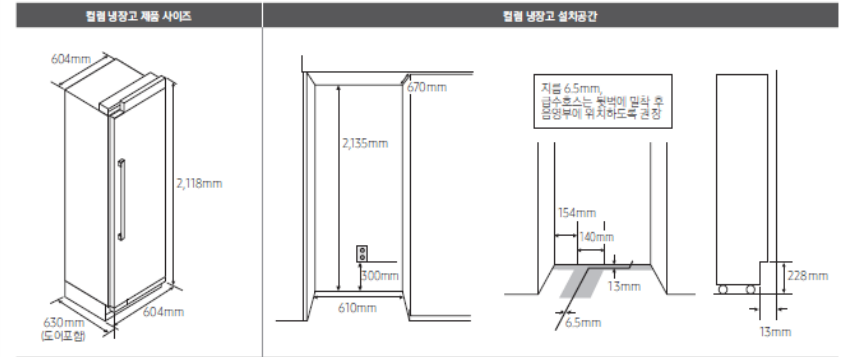

※상기 Spec은 변경될 수 있으며, 제품 중량은 제품 구성 및 제조 여건에 따라 달라질 수 있습니다.



**dacor**  
**컬럼 냉동고**

DRZ24981LAP  
DRZ24981LAPB (블랙도어)  
DRZ24981LAPS (실버도어)



**개별 전문 기능을 갖춘 카덴차 냉동고**

카덴차 냉동고는 구석구석 냉기 유지로 온도 변화를 최소화해  
식재료 특성에 맞는 신선한 관리를 할 수 있습니다.

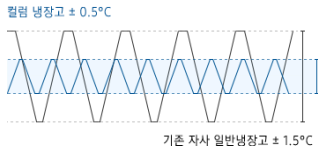

## 미세정온기술

온도 변화를 최소화하여 식재료의 맛과 질감을 처음처럼 신선하게 유지해줍니다.

※자사 시험치 기준으로 실사용 환경에 따라 달라질 수 있습니다.



## 듀얼 오토 아이스메이커

얼음 양을 센서로 감지해 일반 얼음과 칵테일용 얼음 2가지를 자동으로 채워줍니다.



## 자동 문열림 기능

도어를 가볍게 누르면 문이 열려 간편하게 문을 열 수 있습니다.

# 스펙

Model Code		DRZ24981LAP
유형		Column
힌지 방향		좌힌지 (우핸들)
용량 (L)		347 L
색상/재질		Panel Ready (Modern Graphite, STSS)
소비전력 (kWh/월)		-
소비등급		-
제품크기(W x H x D)	Door Panel 제외	604 X 2,118 X 605 mm
	Door Panel/설치자재 포함	604 X 2,118 X 630 mm
설치공간 (W*H*D)	(권장)	610 X 2,135 X 670 mm
	냉각방식	멀티냉각
성능	컴프레서	디지털 인버터 컴프레서
	디스펜서	-
	정온냉장	-
	정온냉동	O
	외관	핸들 타입
기능	디스플레이	Hidden Display (Touch)
	Push to Open door	O
냉동	<b>내부</b>	Full Metal Cooling
	온도 조절	-23 ~ -15 °C
	내부조명	3D Lighting+
	아이스메이커	Auto Dual Ice Maker (Cocktail Ice / Standard Ice)
	선반	메탈슬림데코 + 강화유리선반
	가드	메탈 프레임 가드 4EA
	박스	O(Metal) + Soft Closing
	스마트	Wi-Fi Embedded
	Camera	-
	기능	HRM IQ Kitchen Control

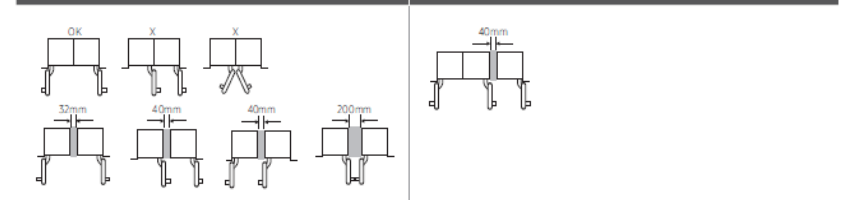
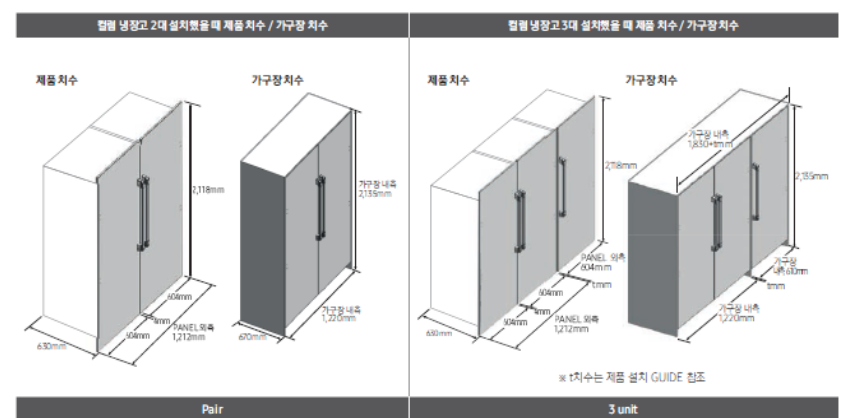
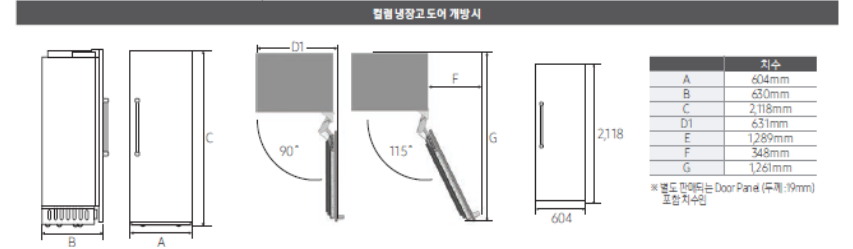
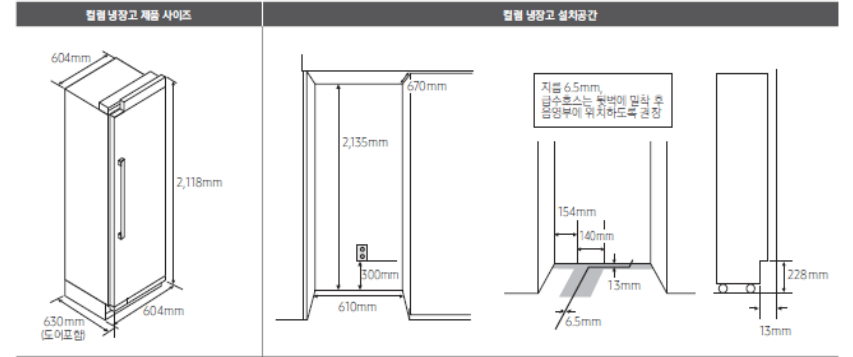

※상기 Spec은 변경될 수 있으며, 제품 중량은 제품 구성 및 제조 여건에 따라 달라질 수 있습니다.



**dacor**

## 컬럼 김치냉장고

DRQ24982RAP

DRQ24982RAPB (블랙도어)

DRQ24982RAPS (실버도어)

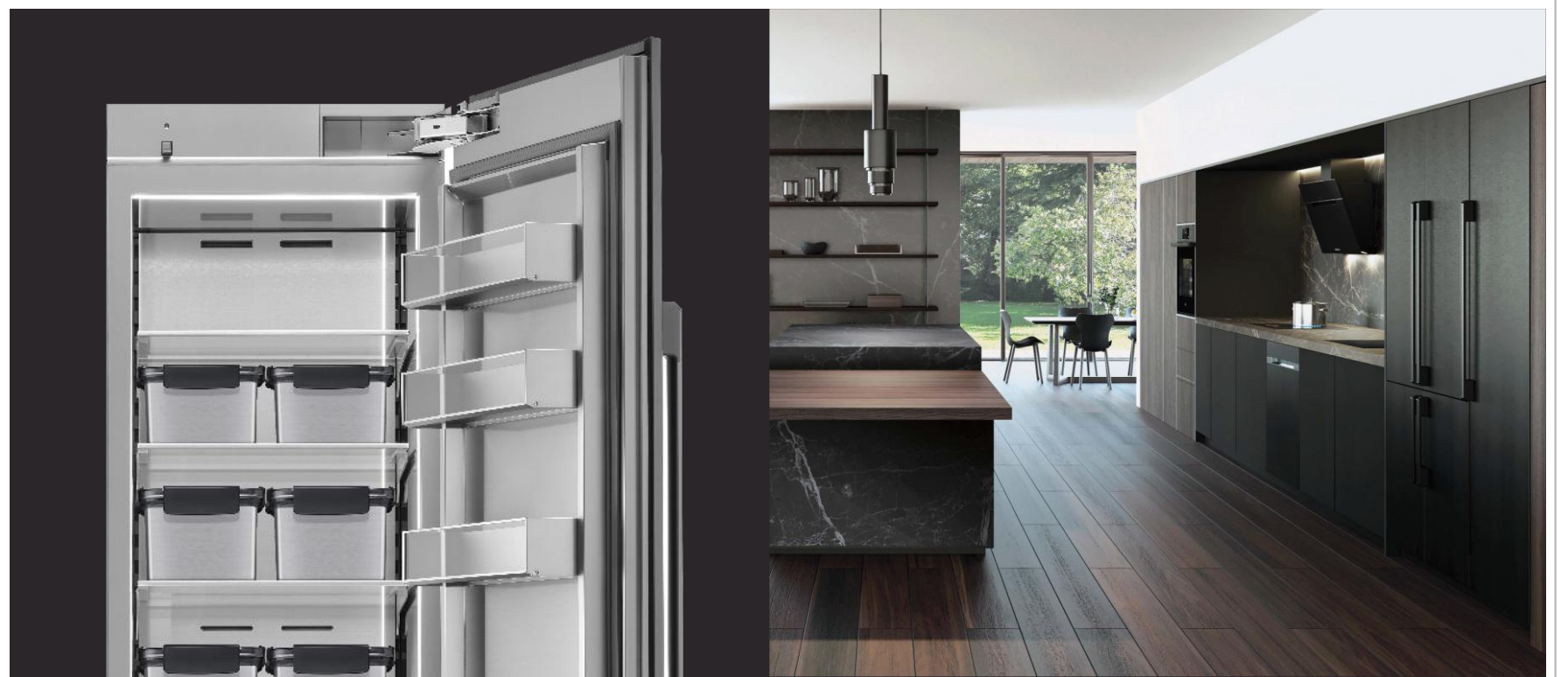

## 개별 전문 기능을 갖춘 카덴차 김치냉장고

카덴차 김치냉장고는 김치 전문 보관 기능으로 김치 보관에 충실한 온도를 유지해 마치 땅 속에서 보관한 것처럼 김치를 아삭하고 맛있게 숙성시켜 줍니다.

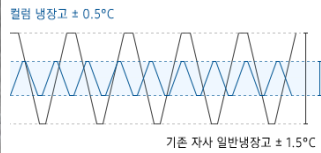

## 미세정온기술

온도 변화를 최소화하여 식재료의 맛과 질감을 처음처럼 신선하게 유지해줍니다.

※자사 시험치 기준으로 실사용 환경에 따라 달라질 수 있습니다.



## 메탈쿨링 김치통

냉기 유지에 탁월하며 위생적인 메탈쿨링 김치통은 밀폐력이 뛰어나 김치를 오래 보관하기 적합합니다.



## 자동 문열림 기능

도어를 가볍게 누르면 문이 열려 간편하게 문을 열 수 있습니다.

# 스펙

Model Code		DRQ24982RAP
	유형	Column
	힌지 방향	우힌지 (좌핸들)
	용량 (L)	377 L
	색상/재질	Panel Ready (Modern Graphite, STSS)
	소비전력 (kWh/월)	12.6 kWh/월
	소비등급	3등급 (23.5.1일 부 개정 기준)
제품크기(W x H x D)	Door Panel 제외	604 X 2,118 X 605 mm
	Door Panel/설치자재 포함	604 X 2,118 X 630 mm
설치공간(W*H*D)	(권장)	610 X 2,135 X 670 mm
공통 성능	냉각방식	멀티냉각
	컴프레서	디지털 인버터 컴프레서
	디스펜서	-
	정온냉장	O(±0.3°C)
	정온냉동	-
외관	핸들 타입	Dacor Modernist (Aluminum)
	디스플레이	Hidden Display (Touch)
기능	Push to Open door	O
	포슬린 인테리어 (Porcelain Interior)	-
내부 냉장	온도 조절	김치(강냉/표준/약냉), 아삭, 저염김치, 냉장, 저온쿨링속성
	선반	메탈슬림데코 + 강화유리선반
	팬트리	Fresh Zone O(Porcelain) + Soft Closing
	팬트리 온도	특선/김치, 육어류, 살얼음
	가드	메탈 프레임 가드 4EA
	채소실	O(Porcelain) + Soft Closing
	탈취기	활성탄 탈취 필터
	내부조명	3D Lighting+
냉동	김치용기	Dacor STSS 김치용기 10.3L x 6ea
	포슬린 인테리어 (Porcelain Interior)	Full Metal Cooling
	온도 조절	-
	내부조명	-
	아이스메이커	-
	선반	-
	가드	-
변온	박스	-
	변온실 명칭	Fresh Zone
	온도 조절	특선/김치, 육어류, 살얼음
	박스	O(Porcelain) + Soft Closing
스마트	Wi-Fi Embedded	O
	Camera	-
	기능	HRM IQ Kitchen Control

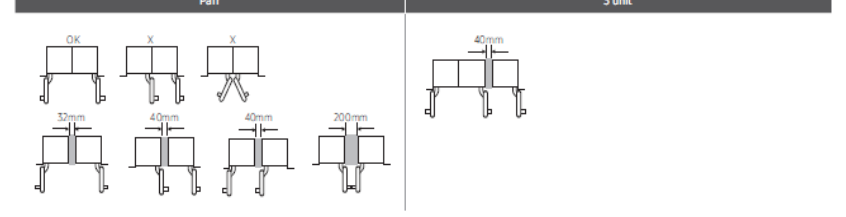
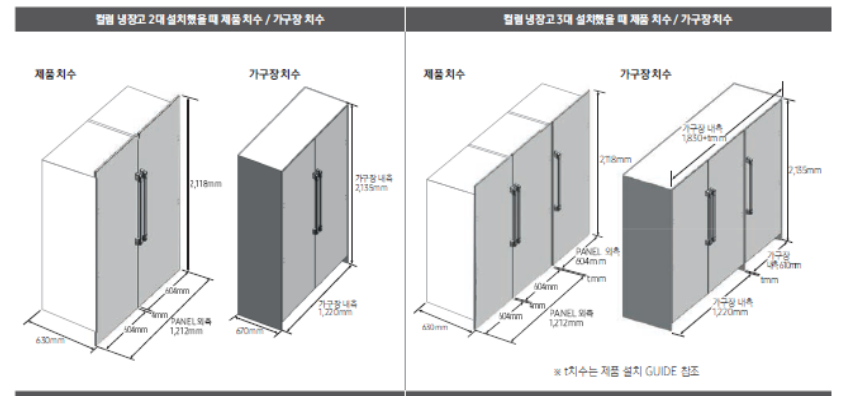
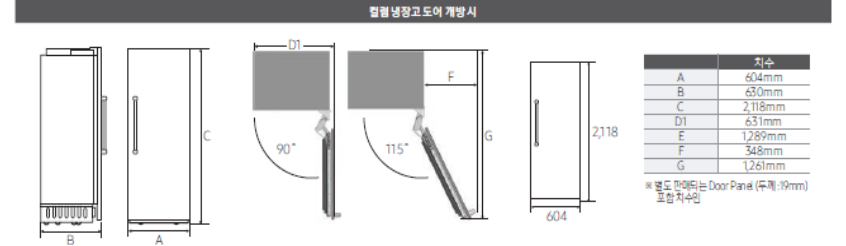
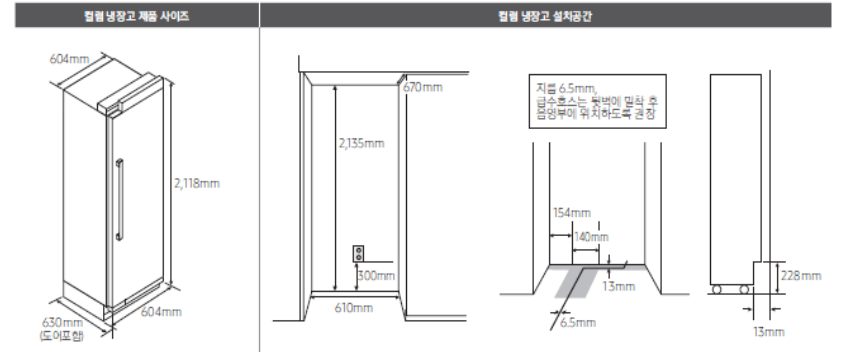

※상기 Spec은 변경될 수 있으며, 제품 중량은 제품 구성 및 제조 여건에 따라 달라질 수 있습니다.



**dacor**  
**와인 셀러**

DRW24980RAP  
DRW24980RAPB (블랙도어)  
DRW24980RAPS (실버도어)



**개별 전문 기능을 갖춘 카덴차 와인 냉장고**

카덴차 와인냉장고는 엔터테인먼트의 중심인 다이닝 공간에서 가족, 친구들과 최적의 상태로 보관된 와인을 즐길 수 있게 해줍니다.

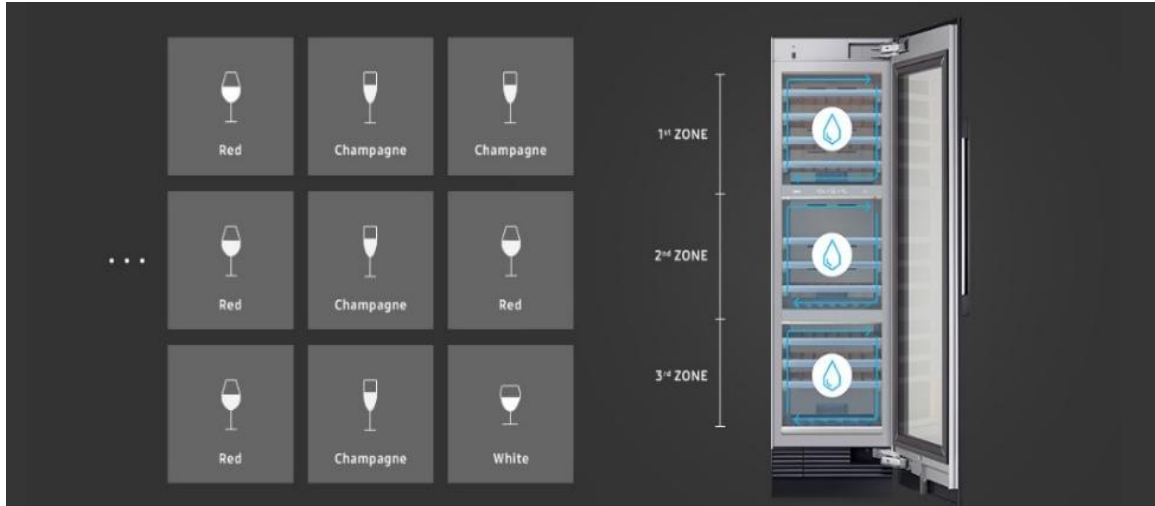

## 3개의 분리 냉각 존

3개의 완전 분리된 냉각 존 적용으로 각 존을 4°C ~ 18°C 중 선택하여 와인에 맞는 최적의 온도에서 보관할 수 있습니다.

※ 자사 실험치 기준으로 실사용 환경에 따라 달라질 수 있습니다.



## 최적의 습도 유지

33개의 존에 각각 습도 센서가 있어 코르크가 마르지 않도록 최적의 습도로 와인을 보호합니다.



## 저진동 설계

초저진동과 저소음으로 설계된 디지털 인버터 컴프레서로 안정된 환경을 유지하여 와인을 장기간 보관할 수 있습니다.



## 3중 글라스도어

자외선 차단 기능을 가진 3중 글라스도어로 자외선으로부터 내부를 보호하고 안정적으로 온도를 관리합니다.



## 탈취 필터

세 개의 존에 탈취 필터를 장착하여 냄새로 인한 오염을 최소화합니다.

# 스펙

Model Code		DRW24980RAP	
유형		Column	
힌지 방향		우힌지 (좌핸들)	
용량 (병)		100 bottles	
	Upper	35 bottles	
	Mid	31 bottles	
도어	Lower	34 bottles	
	타입	Panel Ready (STS Silver, Matt Black)	
	Glass	Triplex glass + argon gas + Low-e coat	
소비전력 (kWh/월)		-	
소비등급		(비규제)	
제품크기(W x H x D)	Door Panel 제외	604 X 2,118 X 605 mm	
	Door Panel/설치자재 포함	604 X 2,118 X 630 mm	
설치공간 (W*H*D)		(권장)	
		610 X 2,135 X 670 mm	
공통	성능	냉각방식	Triple Cooling (Upper / Mid / lower zone 개별 독립제어)
	외관	컴프레서	디지털 인버터 컴프레서
		핸들 타입	Dacor Modernist (Aluminum)
		디스플레이	Hidden Display (Touch)
기능	Push to Open door	○	
내부	메탈쿨링 커버	○	
	온도대역	4 °C ~ 18 °C	
	습도센서	Upper / Mid / lower zone 개별 독립제어	
	내부 재질	Upper / Mid / lower zone 개별 Art Hairline Stainless	
	탈취기	○ (총 3ea : 각 Zone당 1ea 적용)	
	선반 개수	11ea (1 presenter zone - lighting)	
	선반 재질	Wood (Oak)	
	선반 Rail	Full extension shelf	
	내부조명	3D Lighting™ (3단계 밝기 조절 가능) Presenter Zone (3단계 밝기 조절 가능) ※ Off 가능	
	스마트	Wi-Fi Embedded	○
기능		HRM SmartThings Control	

※상기 Spec은 변경될 수 있으며, 제품 중량은 제품 구성 및 제조 여건에 따라 달라질 수 있습니다.

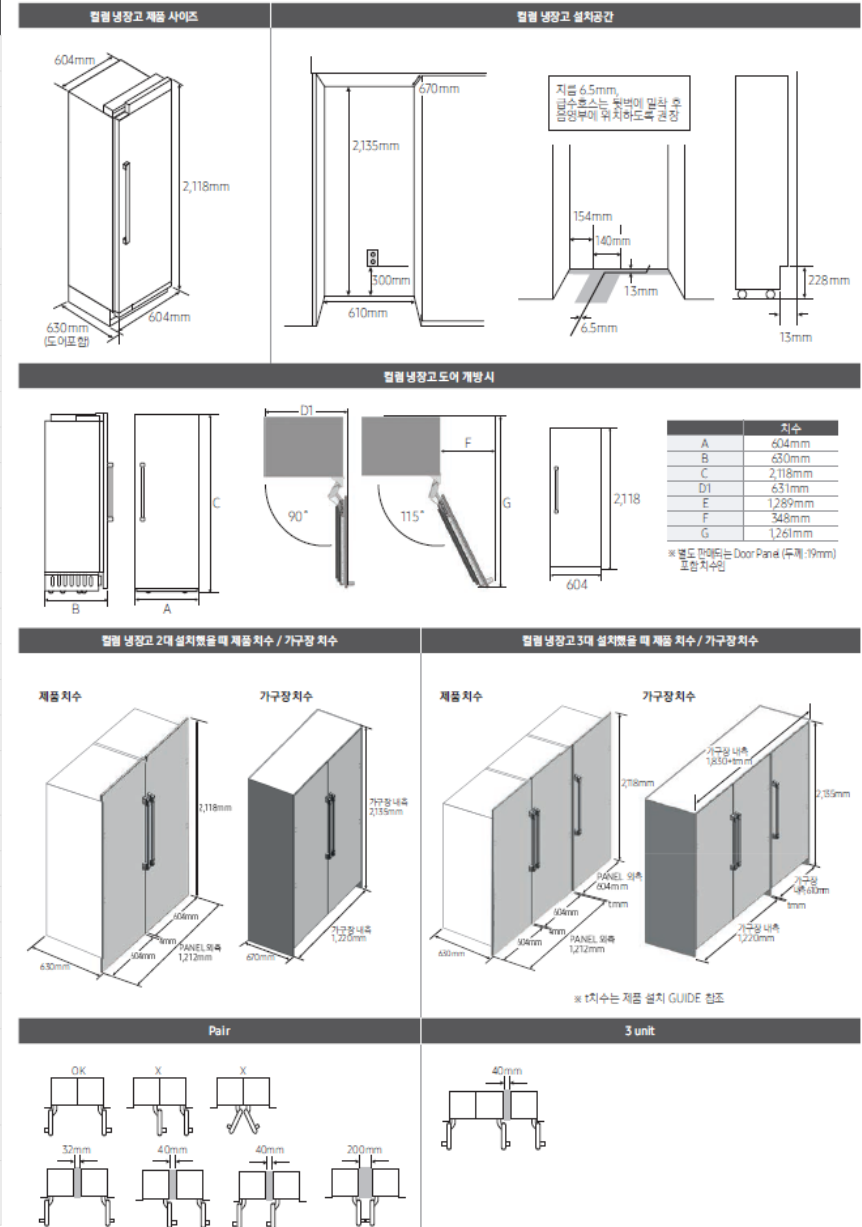



**dacor**

**인덕션**

DTI30M977BB



## 요리가 더욱 즐거워지는 프리미엄 인덕션

사전 프로그래밍된 가이드 쿡, 다양한 크기의 냄비와 팬을 모두 지원하는 플렉스 존으로 더 스마트해진 인덕션은 요리를 간편하게 만들어줍니다.



## 플렉스존

넓은 플렉스존에서 다양한 형태와 크기의 조리 기구를 사용할 수 있고, 여러가지 요리를 동시에 만들 수도 있습니다.



## 가상 불꽃과 LED 디스플레이

LED 가상 불꽃으로 작동 여부나 불의 세기를 직관적으로 확인할 수 있어 안전하고 편리합니다.



## 후드 자동 온오프

데이코의 인덕션과 후드는 블루투스로 연결되어 요리를 시작하면 자동으로 후드가 작동돼 편리하고 쾌적한 주방을 유지시켜줍니다.

# 스펙

Model Code	DTI30M977BB
규격	제품크기 (W x H x D) 762 x 101 x 540 mm
	따내기 크기 (W x D) 724~728 x 498~499 mm
	무게 23.6 kg
화구수	4구 (2 서클 / 2 플렉스존)
색상	블랙
글라스	NEG 세라믹 글라스
표면마감	3 베벨드
조작방식	터치 스크린
디스플레이	17.78 cm LCD
전체출력	6.0 Kw (30A) / 8.6 Kw (40A)
매입 깊이	121 mm
어린이 보호	○
잔열표시	○
안전 전원 차단	○
최고온도 제안	○
타이머	12h 59m 59s (초단위 표시)
후드 연결	가능 (Bluetooth 연결)
에너지소비효율	4등급

## 제품 사이즈

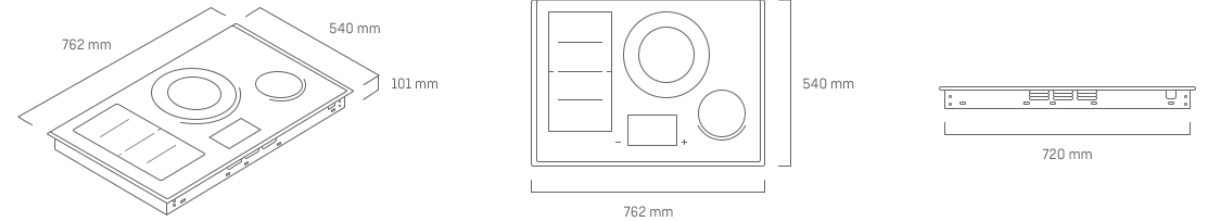

## 설치 가이드

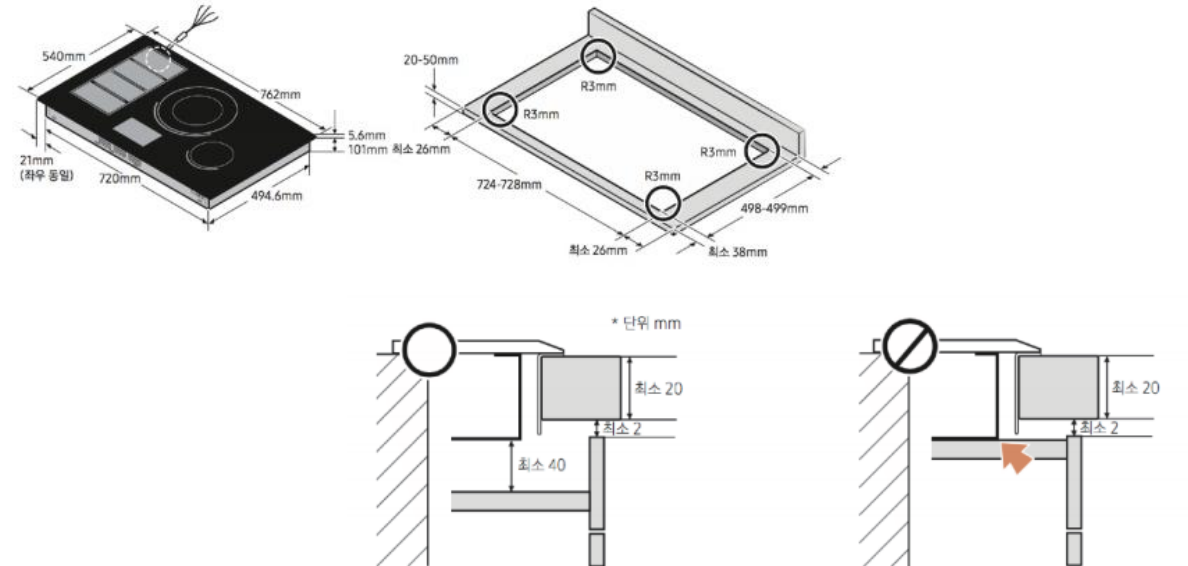

※상기 Spec은 변경될 수 있으며, 제품 중량은 제품 구성 및 제조 여건에 따라 달라질 수 있습니다.



**dacor**  
**컴팩트 오븐**

DOB24M977SM



**정통 오븐 요리의 완성**

각기 다른 온도로 동시에 2가지 요리를, 부피가 큰 요리는 오븐 전체를 활용하여 조리시간은 절약하고 요리의 질은 업그레이드 시켜 줍니다.



## 듀얼 쿡

상부와 하부를 각기 다른 온도로 사용할 수 있어 많은 요리도 동시에 조리할 수 있습니다.

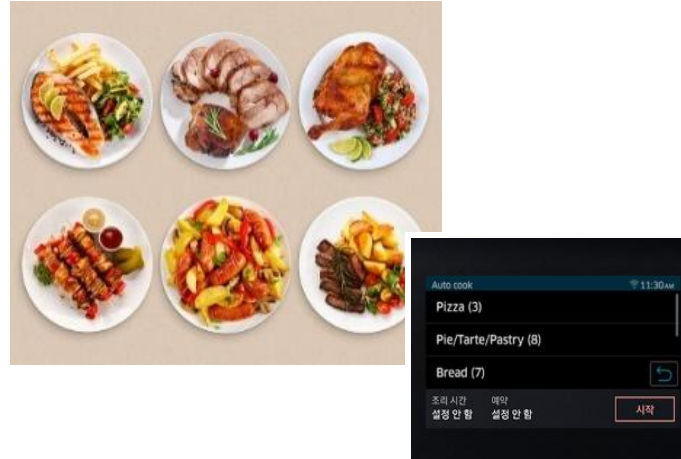

## 자동조리 기능

오븐에 미리 설정된 50가지 요리 메뉴를 활용해보세요. LCD 모니터에서 해당 요리를 선택하면 자동 조리되어 요리가 더욱 쉬워집니다.



## 편리한 청소

고온 청소와 스팀 청소 기능으로 편리한 관리가 가능합니다.

# 스펙

Model Code	DOB24M977SM
규격	제품크기 (W x H x D) 595 x 595 x 570 mm (핸들 미포함)
	무게 (Net) 45.6 kg 무게 (Gross) 51.6 kg
용량	75 ℓ
에너지	정격 전압 220 V / 60 Hz
	소비전력 Upper Grill (In / Out) : 1600 W / 1100 W
	Bottom Heater : 1100 W
	Convection (Upper / Lower) : 1200 W / 1200 W
	Input Power : Max 2700 W
디자인	색상 / 재질 Black Glass
	디스플레이 4.3" TFT LCD
	조작부 터치 스크린 도어개폐상하 개폐 방식
주요기능	열원 3 가지 (Grill Heater / Bottom Heater / Convection heater 2개)
	자동요리조리실 전체 (싱글) 40개 메뉴
	상단 조리실 5개 메뉴
	하단 조리실 5개 메뉴
	스팀요리 X
	온도조절 (오븐) 5 °C 단위 조절 (30 °C ~ 275 °C)
	발효 기능 ○
	향균 기능 ○
	부가 기능보온 / 건조 / 어린이 잠금 장치 / 알람기능 / Wi-Fi
	스팀 청소 ○ 고온 청소 ○
편의기능	액세서리 1 와이어 랙, 2 트레이, 1 로스팅 온도센서, 1 바비큐 꼬챙이
	1 텔레스코픽 레일, 1 디바이더
	전기코드 (위치 / 길이) 전면기준 후면 우측 상단 / 1,500 mm

※상기 Spec은 변경될 수 있으며, 제품 중량은 제품 구성 및 제조 여건에 따라 달라질 수 있습니다.

## 제품 사이즈



## 설치 가이드

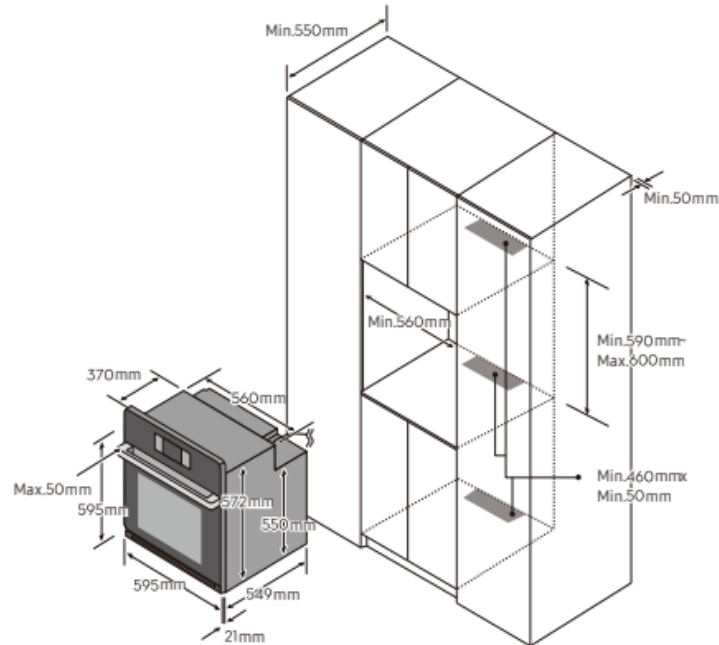

※ 제시된 치수는 오븐 설치에 필요한 최소 치수입니다.  
(전원 공급 위치 'A'는 제외)

※ 측면 프레임 치수는 \*33mm입니다.  
(설치 가이드 참고)



**dacor**  
**컴팩트 오븐**  
DOC24M977SM



## 풍미 좋은 요리를 빠르게 완성하는 콤팩트 오븐

강력한 열을 전달하는 인텐시브 쿡킹 기능으로  
냉동 식품을 해동하고 조리하기에 적합합니다.

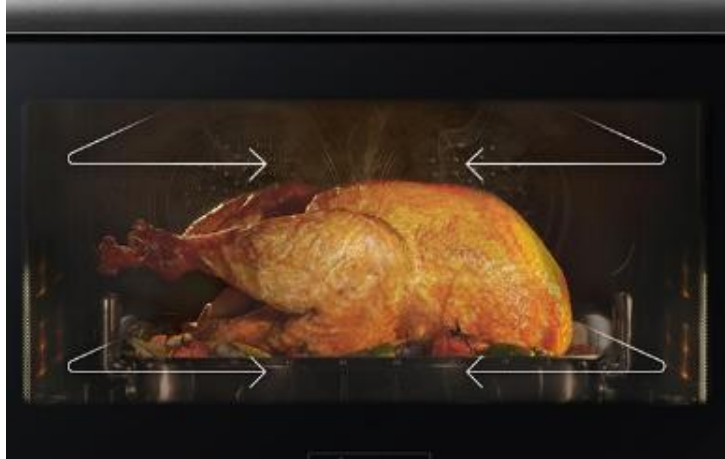

## 인텐시브 쿠킹

그릴, 오븐, 2개의 컨벡션 등 모든 화력을 한꺼번에 사용하는 인텐시브 쿠킹 기능이 적용된 콤팩트 오븐을 만나보세요.

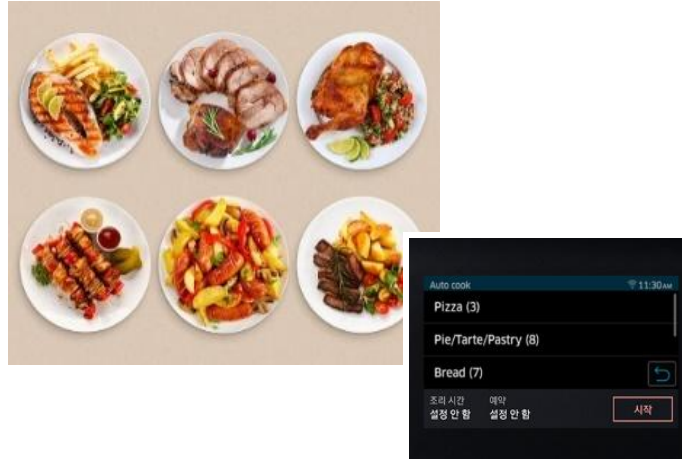

## 자동조리 기능

오븐에 미리 설정된 50가지 요리 메뉴를 활용해보세요. LCD 모니터에서 해당 요리를 선택하면 자동 조리되어 요리가 더욱 쉬워집니다.



## 스팀 청소

오븐 내부에 고온의 스팀을 불어 넣어 단단히 박힌 기름때나 음식물 찌꺼기도 닦아내기 쉽게 만들어 줍니다.

# 스펙

Model Code	DOC24M977SM
규격	제품크기 (W x H x D) 594 x 453 x 570 mm (핸들 미포함)
	조리실크기 (W x H x D) 445 x 252.5 x 442 mm
용량	무게 (Net) 39.4 kg
	무게 (Gross) 47.9 kg
에너지	용량 50 l
	정격 전압 220 V / 60 Hz
	소비전력 전자레인지 : 1,550 W
	콤비 : 2,900 W 오븐 : 2,250 W 그릴 : 2,300 W
디자인	색상 / 재질 Black Glass
	디스플레이 4.3" TFT LCD
	조작부 터치 스크린
	도어 개폐상하 개폐 방식
주요기능	열원 MW, Grill Heater / Bottom Heater / Convection heater
	자동요리 50가지
	스팀요리 X
	온도조절 (오븐) 5 °C 단위 조절 (30 °C ~ 275 °C)
	발효 기능 X
	스팀 청소 ○
	향균 기능 ○
	부가 기능보온 / 어린이 잠금 장치 / 알람기능 / Wi-Fi
고온 청소 ○	
편의기능	액세서리 1 세라믹 트레이, 2 베이킹 트레이, 1 인서트 랙, 1 와이어 랙
	전기코드 (위치 / 길이) 전면기준 후면 우측 상단 / 2,200 mm

※상기 Spec은 변경될 수 있으며, 제품 중량은 제품 구성 및 제조 여건에 따라 달라질 수 있습니다.

## 제품 사이즈

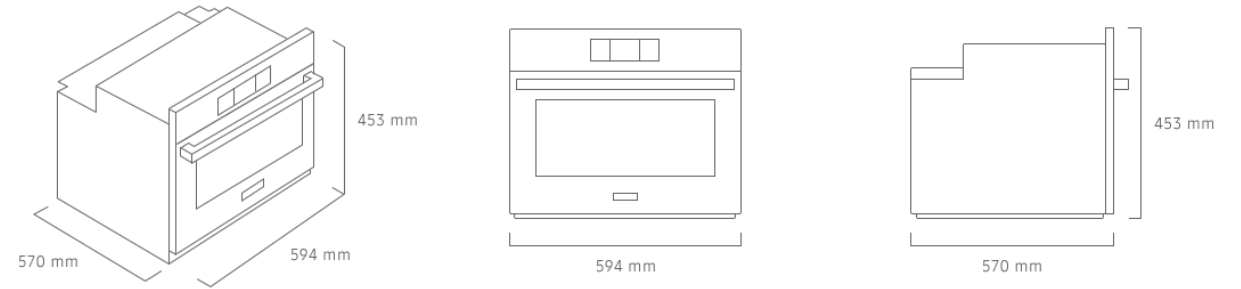

## 설치 가이드

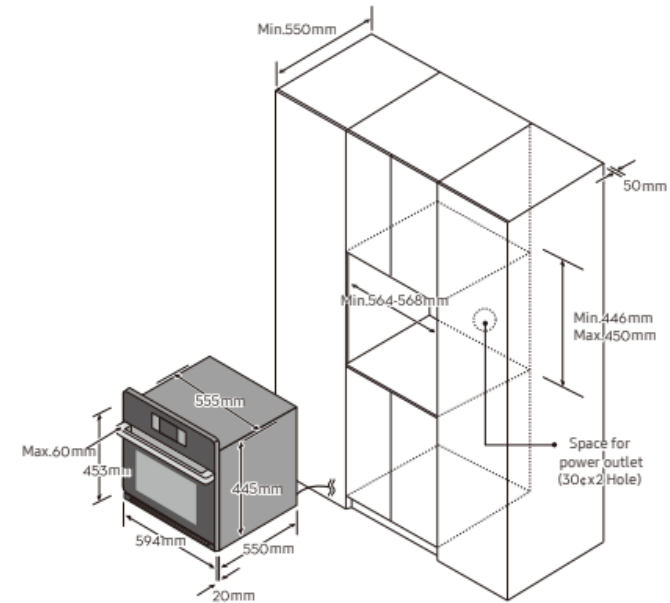

※ 제시된 치수는 오븐 설치에 필요한 최소 치수입니다.  
(전원 공급 위치 'A'는 제외)

※ 측면 프레임 치수는 \*33mm입니다.  
(설치 가이드 참고)



**dacor**  
**식기세척기**

DDW24B899B00

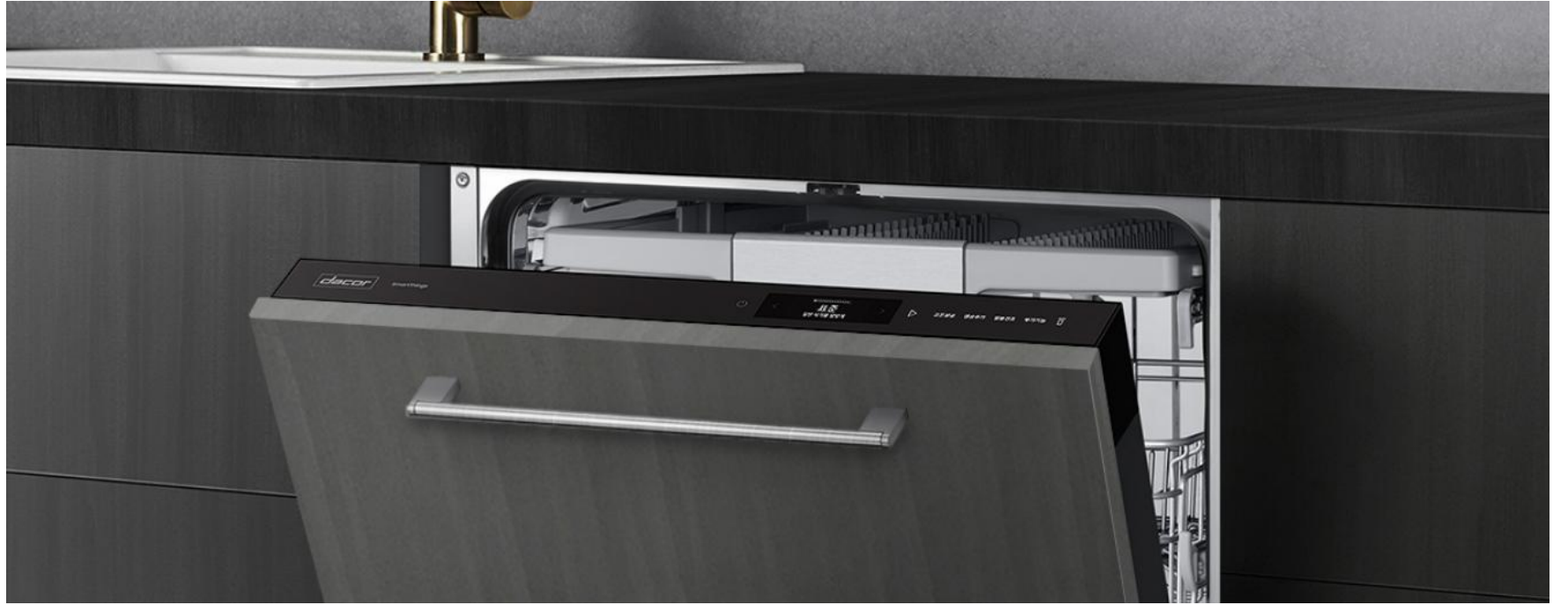

**섬세하고 완벽하게 요리의 마무리를 도와주는 트루 빌트인 식기세척기**

혁신적인 식기 세척 기술 및 건조 기능으로 오염이 심한 식기도  
완벽한 수준으로 세척하며 식기에 얼룩을 남기지 않고 깨끗하게 건조합니다.



## 트루 빌트인 디자인

주방 가구에 맞춘 도어 패널을 부착할 수 있는  
데이코 트루빌트인 식기세척기를 만나 보세요.

\* 주방 환경에 따라 차이가 있을 수 있으며, 소비자 이해를 돕기 위해 연출된 이미지입니다.  
\* 본 제품은 도어패널 미포함입니다.



## 최대 14인용 대용량

Max Flex 3단 바구니로 한번에 최대 14인용까지  
많은 식기를 깨끗하게 세척할 수 있습니다.

\* 식기의 형태, 적재 방식에 따라 수납 가능한 식기 수는 달라질 수 있습니다.



## Smart Control

코스/옵션 설명부터 관리 및 로딩 가이드,  
부가기능까지 누구나 쉽게 사용할 수 있도록  
대화형 알림창으로 친절하게 알려줍니다.

# 스펙

Model Code		DDW24B899B00
기본 사양	용량	14인용
	제품 타입	트루 빌트인
	색상 (조작부)	Black
	색상 (패널)	맞춤형 패널(별도 구매)
	조작부 타입	대화형 알림창(LCD)
	잔여시간 표시 (외부)	○
	에너지 소비량	672 Wh (1회, 표준코스)
	물 소비량	1.1L/인용 (1회, 표준코스)
	에너지 소비 효율	1등급
	인터버 모터	○
	누수방지 시스템	○
크기 (가로 x 높이 x 깊이)	595 x 815 x 572 mm	
무게	45 kg	
세척 코스	세척코스 수	16 EA
	강력	○
	표준	○
	통살균	○
	AI 맞춤	○
옵션	야간 저소음	○
	열풍 건조	○
	행균 추가	○
세척 성능	고온 살균	○
	AI 맞춤 세척	○
	4단 입체 물살	○
	720° 무빙세척날개 (하단)	○
건조	와이드 세척날개 (상단)	○
	스마트	WiFi 내장
	100°C 열풍건조 (3단계)	○
	자동문열림 건조	○
	응축 건조	○
	건조단독코스	○

※상기 Spec은 변경될 수 있으며, 제품 중량은 제품 구성 및 제조 여건에 따라 달라질 수 있습니다.

## 제품 사이즈

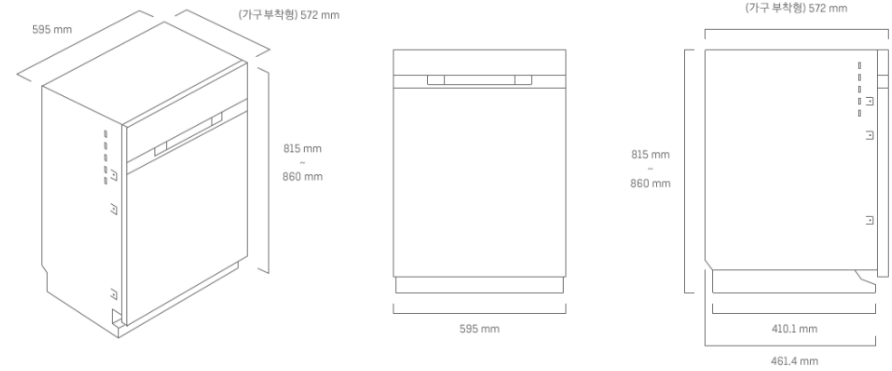

## 설치 가이드

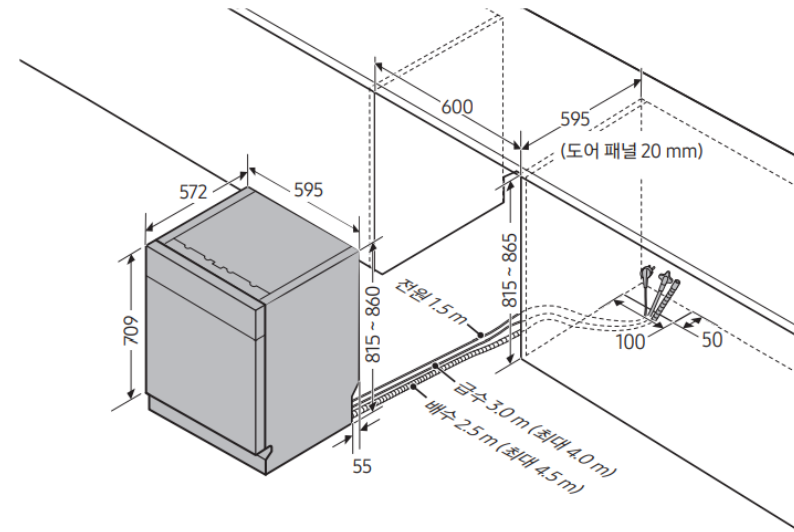

※ H1 바닥에서 제품 상단까지 높이 (※ 높이 조절 포함) H2 바닥에서 걸레 받이 높이

**dacor**

“데이코는 첨단 기술이 담긴 장인의 작품(Techcraft)이라는 제품 철학을 바탕으로,  
단순한 주방이 아닌 사람들이 함께 즐기는 공간을 만들기 위해 노력합니다.”

Invite to Next Luxury

영상보기



데이코는 예술적 장인정신을 바탕으로 첨단 기술을 적극 수용해  
과거에 머물지 않고 고객의 보다 나은 삶을 위한 앞선 주방을 만들고자 노력하고 있습니다



독일의 국제 디자인 공모전 iF 디자인 어워드 2018에서  
데이코 프리미엄 빌트인 냉장고 BRR9000M이 금상을 수상했습니다.

	IF Award 2018 BRR9000M 76.2 cm pair		Architectural Digest Design Winner 2017 91.4 cm Gas Cooktop
	Green Builder Media Hot 50 Product 2017 Hot 50 Products		ASTI Partnership Award 2017 Partnership Award
	Twice 2017 VIP Award Winner, Ovens, Ranges & Cooktops		ASTI Partnership Award 2016 Partnership Award
	EPA Energy Star Emerging Technology Award 2016 Emerging Technology Award for Innovative Refrigerant Systems		ASTI Partnership Award 2015 Partnership Award
	ASTI Partnership Award 2014 Partnership Award		Best of CES Home Best of CES Home 2014
	Best of KBIS Award Best of KBIS 2014		ASTI Partnership Award 2013 Partnership Award

# dacor

데이코는 생활 속에서 더욱 아름답습니다.  
데이코는 다양한 주거공간에서 데이코의 철학과 가치를 통해 소중한 값진 순간을 선물하고자 합니다.



나인 원 한남



아크로 포레스트



래미안 리더스원





"쇼룸이 아닌 집을 지었습니다. 진짜 집이어야 데이코의 진정성을 담고 데이코의 상징성을 오롯이 표현할 수 있으니까요."



### 데이코 하우스 오시는 길

서울특별시 강남구 영동대로 237 4~5층

TEL 02-501-9417

OPEN 09:00

CLOSE 18:00

휴관일 일요일, 설/추석 연휴 이외 공휴일 OPEN)

\* 데이코 하우스 투어 프로그램은 예약제로 운영됩니다.



*dacor*



*dacor*



*dacor*



*dacor*



*dacor*



**End of Document**